

Dental Excellence u svakoj oblasti



Oprema za praksu

KaVo jedinice za tretman i svetla, stomatološke stolice, sistemi za komunikaciju sa pacijentima, stomatološki mikroskop i dodatni operativni dodaci.



Instrumenti

Stomatološki ravni i ugaoni instrumenti, turbine, vazdušni sistem za poliranje i oprema za mala aplikaciona područja uključujući dijagnostiku, profilaksu, restauraciju, hirurgiju, endodoncija i briga o instrumentima.



Snimanje

Intraoralna rendgenska oprema, senzori i pločasti sistemi za snimanje, panoramski i cefalometrijski u kombinaciji sa CBCT, kao i namenski CBCT uređaji za svaku indikaciju u stomatologiji.



CAD/CAM

Dentalna CAD/CAM rešenja za vrhunski estetski, prirodan izgled i dugotrajan restaurativni rad, pogodan za stomatologe i zubne tehničare.

KV_07_17_0043_REVO © Copyright KaVo Dental GmbH.

OP 3D Pro

Jedan za sve vaše potrebe
Tehnologija niske doze™ i pet veličina
volumena.

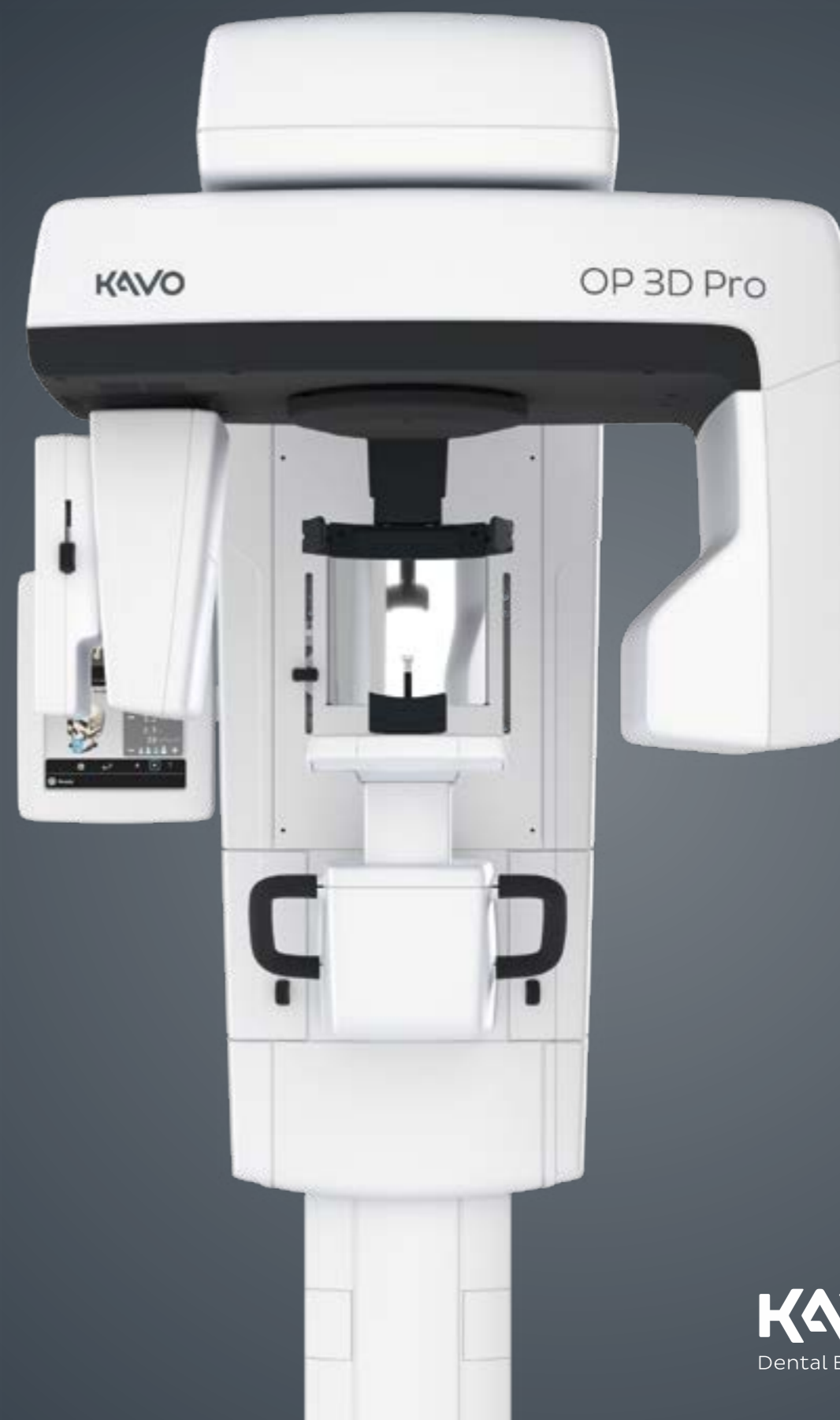

TProizvodi, funkcije i usluge prikazani i opisani u ovom katalogu nisu dostupni u svim zemljama. Sve specifikacije su bile tačne u vreme objavljivanja. KaVo Dental GmbH ne preuzima nikakvu odgovornost za odstupanja u boji ili obliku od ilustracija, grešaka ili grešaka pri štampanju i zadržava pravo izmjene brošura u bilo kojem trenutku. Ponovno štampanje, čak i samo odlomci, dozvoljeno je samo uz pristanak kompanije KaVo Dental GmbH.

ORTHOPANTOMOGRAPH™, OP™, OP 3D™, SMARTVIEW™, CliniView™, tehnologija niske doze™, ORTHOfocus™, ORTHOselect™, ORTHOceph™ i QUICKcompose™ su registrovani zaštitni znakovi ili zaštitni znakovi KaVo Kerr Group Finland u Sjedinjenim Državama i / ili drugim zemljama. KaVo™ je registrirani zaštitni znak ili zaštitni znak Kaltenbach & Voigt GmbH u Sjedinjenim Državama i / ili drugim zemljama. Svi drugi zaštitni znaci su vlasništvo njihovih vlasnika.

Palodex Group OY | Nahkelantie 160 | FI-04300 Tuusula | Finska
www.kavokerr.com

KaVo Dental GmbH | Bismarckring 39 | 88400 Biberach | Nemačka
www.kavo.com

KAVO
Dental Excellence

KAVO
Dental Excellence

Jedan za sve vaše potrebe: KaVo ORTHOPANTOMOGRAPH™ OP 3D Pro.

Kvalitet slike ORTHOPANTOMOGRAPH™, u kombinaciji sa KaVo izvrsnosti proizvoda i maksimalnom udobnošću za rad: Ovo je KaVo OP 3D Pro.

Visoko precizne 2D slike sa multilaier pan funkcijom i V-Shape-Beam tehnologijom. Ove karakteristike u kombinaciji sa četiri pojedinačne rezolucije slike u 3D, pet veličina volumena, automatska kontrola doza i inovativna tehnologija niske doze čine OP 3D Pro krajnjim izborom za svaku rendgensku indikaciju - da li se koristi kao standardni 2D uređaj ili kao 3D uređaj; sa ili bez cefalometrijske opcije.

OP 3D Vision

OP 3D Pro

OP 3D

OP 2D

Opšti stomatolozi:

3-u-1 rendgenski uređaj za odličnu i pouzdanu investiciju.

Endodontisti:

Jedan volumen sa posebnom endo rezolucijom i odgovarajućom veličinom volumena za najfinije strukture.

Ortodonti:

Najviši kvalitet slike za panoramičke i cefalometrijske ekspozicije. Odličan i podesiv 3D kvalitet za retinirane i udarne zube.

Oralna i maksilarna hirurgija:

Prilagođene veličine volumena za čitav maksilofacijalni region. Sveobuhvatne analize i planiranje u rendgenskom softveru.

Implantolozi:

5 različita polja pogleda sa optimizovanim kvalitetom slike - od pojedinačnih implantata do kompletnog seta, uključujući planiranje šablona za hirurško bušenje.



Vaše prednosti na prvi pogled:

- Vrlo niske doze zračenja sa tehnologijom Lov Dose Technology™
- Maksimalna fleksibilnost sa 5 veličina volumena do FOV 13k15 cm i 4 rezolucije
- Mogućnost kompenzacije nepravilnog pozicioniranja pacijenta i teških anatomija pomoću višeslojne funkcije koja pruža pet panoramskih slika sa samo jednim skeniranjem
- Automatsko dobijanje optimalnog sloja panoramske slike pomoću ORTHOfocus™
- Jednostavno, intuitivno upravljanje zahvaljujući novom korisničkom interfejsu na dodirnom panelu
- Dokazani modularni koncept za maksimalnu pouzdanost ulaganja

Smanjenje radijacije sa tehnologijom Low Dose Technology™.

Inovativna tehnologija niske doze™ (LDT) KaVo OP 3D Pro omogućava optimizovan kvalitet u 3D rendgenskim snimcima sa nižom dozom zračenja. Posebno kod slučajeva osetljivih na dozu, kao što su praćenje izloženosti ili izloženosti dece, smanjenje zračenja radi zaštite pacijenata predstavlja neophodnu dodatnu vrednost.

Automatsko podešavanje doze zračenja u ekspozicijama.

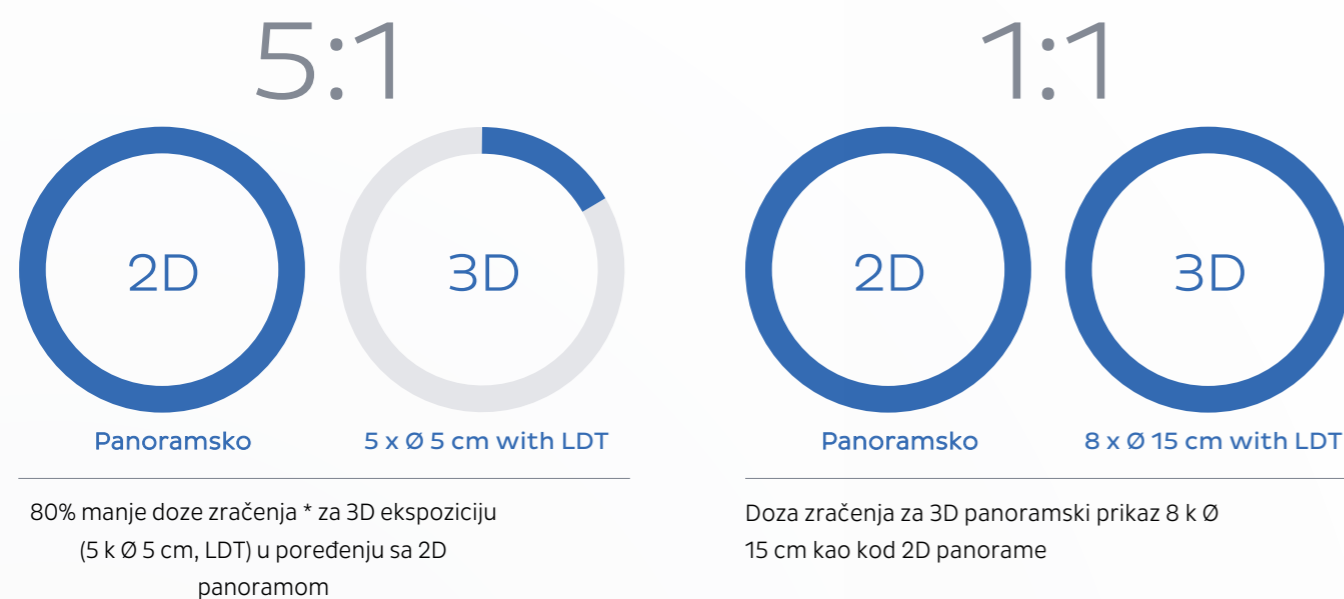

ADC za 2D i 3D:

Vlasnička ADC tehnologija automatski optimizuje panoramske i 3D nivoe ekspozicije za svakog pacijenta i svaku akviziciju, što dovodi do specifične doze pacijenta i poboljšane efikasnosti rada.

ASC:

Automatska kompenzacija kičme optimizuje kvalitet slike putem prilagodjavanja doze oko područja kičme.

AFC:

Na cefalometrijskim slikama automatska kontura lica (AFC) smanjuje faktore izloženosti u regionu mekog tkiva lica kako bi se obezbedila poboljšana vidljivost tačaka praćenja mekih tkiva, pored smanjenja doze pacijenta.

ORTHOfocus™:

Za konzistentan panoramički kvalitet slike funkcija ORTHOfocus™ automatski dobija optimalni sloj slike - omogućavajući pozicioniranje pacijenta.

* Studija Ludlov, John B., "Izveštaj o dozimetriji ORTHOPANTOMOGRAPH™ OP300 Makio," Institut za oralno zdravlje u Severnoj Karolini, Chapel Hill, NC, SAD, februar, 2014

Pet polja pogleda – više mogućnosti.

Za svih pet veličina volumena možete birati između tri rezolucije slike. Za 5 k Ø 5 cm (6 k Ø 4 cm *) zapremine, dostupna je endo rezolucija. Svaka postavka daje savršenu rezoluciju u odnosu na relevantnu indikaciju. Pet različitih veličina volumena osigurava pouzdanu 3D dijagnozu u maksilofacijalnom području.

5 x Ø 5 cm (6 x Ø 4 cm*)

Lokalna dijagnostika:

- Planiranje pojedinačnih implantata
- Ekstrakcija umnjaka
- Retinirani zubi
- Sa endo rezolucijom za visokoprecizno snimanje struktura kanala i parodonta

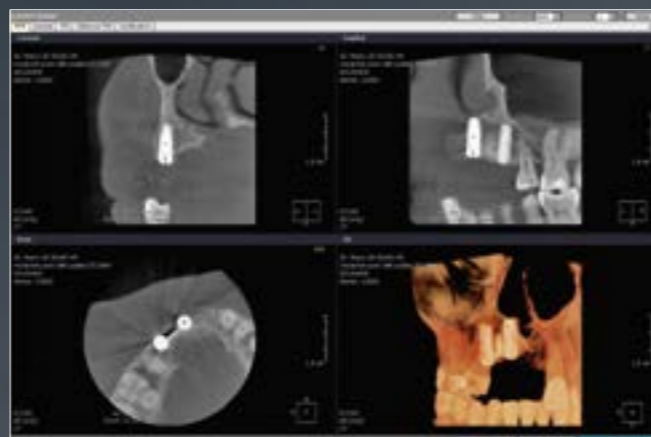

6 x Ø 8 cm

Ilustracija celog maksilofacijalnog regiona:

- Operacija maksilarne kosti
- Ortodoncija
- Dijagnoza TMJ
- Dijagnoza traume
- ENT dijagnoza



* U verziji malog panela (SFOV) OP 3D Pro, dostupne su samo dve veličine zapremine 6 k Ø 4 cm i 6 k Ø 8 cm.

8 x Ø 8 cm

Ilustracija i zubnih lukova i delova maksilarnih sinusa:

- Planiranje višestrukih implantata u obe vilice
- Šabloni za bušenje
- Analiza sinusa kod dece



8 x Ø 15 cm

Ilustracija regije gornje i donje vilice:

- Planiranje višestrukih implantata u obe vilice
- Šabloni za bušenje
- Analiza sinusa kod dece

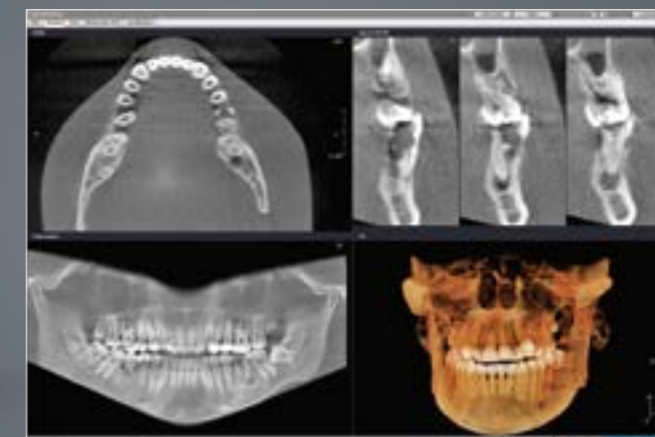

13 x Ø 15 cm*

Ilustracija celog maksilofacijalnog regiona:

- Operacija maksilarne kosti
- Ortodoncija
- Dijagnoza TMJ
- Dijagnoza traume
- ENT dijagnoza

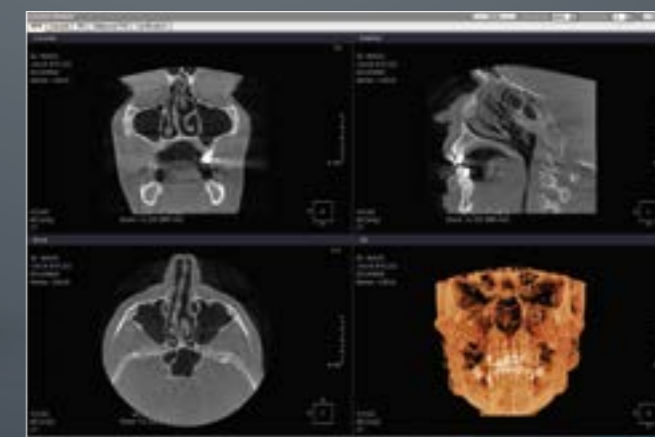

*opcionalna funkcija

Integrirani programi za optimizovan kvalitet slike.

Četiri rezolucije.



Pojedinačno odabrane rezolucije od niske do standardne do visoke rezolucije. U volumenu od 5 k Ø 5 cm (6 k 4 cm *) postoji i endo rezolucija za visoko precizno snimanje struktura kanala i parodonta.

Jasnije slike sa MAR tehnologijom.



Smanjenje artefakata metala (MAR), koje korisnik može da izabere, smanjuje uticaj raspršenog zračenja, koje se pojavljuju na strukturama visoke gustine u Ks-zracima. Time se optimizuje snimanje zuba sa posebno ispunjenim kanalima korena.

Izabrani programi za izuzetnu dijagnozu.

Standardni panoramski program pruža jasnu definiciju stomatološke anatomije uključujući TMJ. Za decu postoji kolimacijski program za smanjenje visine i širine.



Program Ortho Zone pruža posebnu geometriju sa širokim prednjim slojem za pacijente sa ekstremnim okluzivnim abnormalnostima.

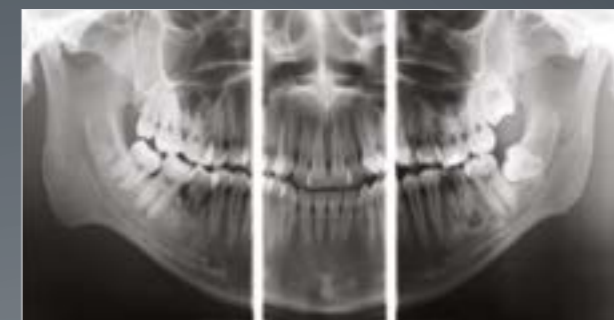

Homogene slike sa V-Shape-Beam tehnologijom.

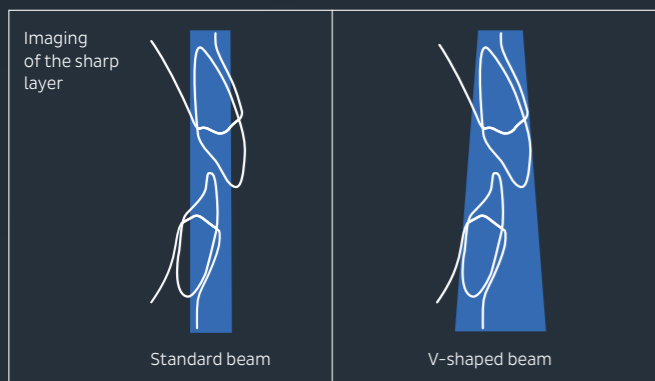

V-oblik snopa bolje razmatra različitu apsorpciju ljudske anatomije od standardne grede, čime se osigurava homogena prezentacija slike. Kao rezultat, strukture gornje vilice su bolje prodrle, a oštro prikazani sloj u donjoj vilici je znatno širi.

Zato što je 5 bolji od 1: Multilayer pan funkcija.

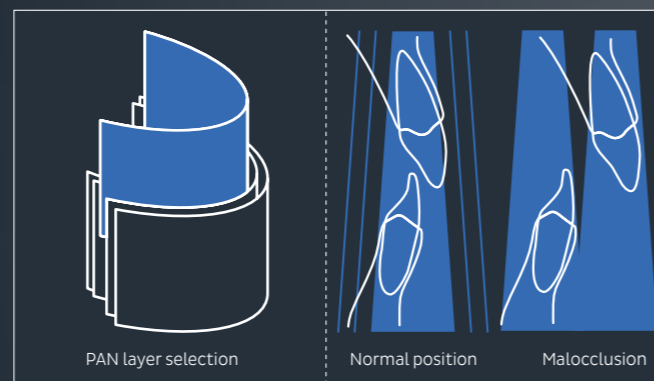

Multilayer pan funkcija isporučuje pet slojeva sa jednom ekspozicijom sa istim vremenom skeniranja i doziranjem kao jedna panoramska ekspozicija. Područje fokusiranja prošireno kroz pet slojeva smanjuje rizik od ponovnog povlačenja; na primer. u slučajevima malokluzije.

Programi za izlaganje lateralnog i frontalnog temporomandibularnog zgloba (TMZ) otvorenim ili zatvorenim ustima.



Specijalni program za snimanje krlcima sa specifičnom segmentacijom i kolimacijom.



* U verziji malog panela (SFOV) OP 3D Pro, dostupne su samo dve veličine zapremine 6 k Ø 4 cm i 6 k Ø 8 cm.

Od jednostavnog do jednostavno razumljivog. Novi 10,4-inčni panel osetljiv na dodir.

KaVo OP 3D Pro dizajniran je tako da se svi radni procesi izvode intuitivno i za nekoliko sekundi. Jasna struktura i lako razumljivi simboli čine podešavanja razumljivim. Bez obzira da li se koristi za 2D ili 3D ekspozicije, 10,4-inčni panel osetljiv na dodir omogućava jednostavnu i jasnu operaciju, pružajući operativnu pouzdanost i impresivnu uštedu vremena.



10,4-inčni panel osetljiv na dodir, sa svojim elegantnim, jasnim korisničkim interfejsom, podržava lako i pouzdano korišćenje.

Pomoću SMARTVIEW™, možete videti pre onoga što će biti kasnije snimljeno u 3D.

With SMARTVIEW™ functionality FOV positioning accuracy can be verified or adjusted if needed before CBCT examination. Furthermore, the FOV can be positioned freely to the region of interest, both in horizontal and vertical directions – with ease and confidence.



Savršeno, slobodno pozicioniranje jačine zvuka na području od interesa vrši se direktno preko panela osetljivog na dodir.



SMARTVIEW™ generiše 2D pretpregleda slika regiona koji se analizira.

Pozicioniranje pacijenta sa 5 tačaka za manje artefakte kretanja.

Postavite tačno i oprezno zadržite ovaj položaj: Pravilno pozicioniranje se potvrđuje automatskim pozicioniranjem laserskih svetala. Kruti sistem pozicioniranja sa 5 tačaka smanjuje kretanje pacijenta. Otvoreni dizajn proizvoda omogućava lako pregledavanje i pozicioniranje pacijenta.



Siguran sistem za pozicioniranje sa 5 tačaka sa naslonom za bradu, blok za zagriz i naslon za glavu, za čelo i dve tačke sa strane, smanjuje kretanje pacijenta. Osim toga, dizajn otvorenog proizvoda vam nudi prvoklasni pregled i omogućava vam da slobodno postavite pacijenta sa leve ili desne strane.

3-u-1 za maksimalnu fleksibilnost.

OP 3D Pro je savršen za budućnost zahvaljujući fleksibilnim konfiguracionim opcijama. Čisto kao 2D panoramski uređaj, idealan je za opštu stomatologiju. Osim toga, može se proširiti i malim / srednjim volumenom (6 k Ø 4 i

6 k Ø 8 cm) ili srednje / velike zapremine (5 k Ø 5 do 8 k 15 ili čak 13 k 15 cm). Osim toga, cefalometrijska opcija se može postaviti na bilo koju stranu radi optimalnog korišćenja prostora i poboljšanog korisničkog iskustva.

Cephalometric opcija za sve vaše kliničke potrebe.

Cefalometrijska opcija *, koja se može pričvrstiti na desnu ili levu stranu KaVo OP 3D Pro nudi vam brojne, različite projekcije: kranijalno-lateralno, AP / PA, kranijalno-ekscentrično i Carpus **. Područje izloženosti koje se slobodno kolimira smanjuje polje zračenja na dijagnostički zahtev svakog pojedinačnog slučaja.



Lateralne cefalometrijske ekspozicije mogu se generisati na dve različite visine i sa slobodnom širinom kolimacije između 17 i 26 cm.



Zadnja / prednja cefalometrijska slika. Slušalice na uređaju sadrže oznake koje obezbeđuju centralno pozicioniranje.



*opcionalna funkcija sa jednim ili dva senzora
** opcionalna funkcija

Vaš softver: već je instaliran. Budućnost: DTKS Studio™, potpuno integrisan.

Softver koji vam je potreban biće instaliran tokom operativnog pokretanja vašeg OP 3D Pro - bilo da je u pitanju 2D ili 3D rendgenski softver, šabloni za bušenje za planiranje implantata i operacije implantata ili neku drugu aplikaciju. Nova, objedinjujuća softverska platforma DTKS Studio™ * će integrisati postojeća softverska rešenja.

Vaš KaVo OP 3D Pro je spreman za budućnost: Uz DTKS Studio™, dostupna vam je nova softverska platforma, dizajnirana kao end-to-end sistem toka rada. Sa stalnim tokom novih poboljšanja, DTKS Studio™ će pokriti sve oblasti moderne stomatologije i stomatološke tehnologije u budućnosti. DTKS Studio™ je kompatibilan sa Mac i Windows operativnim sistemima. On će integrisati i postojeće i buduće uređaje različitih brendova, kao i postojeće softverske odredbe u jedan jedinstveni radni proces.

CLINIVIEW™.
2D X-zrak softver..



OnDemand3D™.
3D X-zrak softver.



DTX Studio™.
Uniform radni proces



DTKS Studio™.
Fleksibilna integracija.

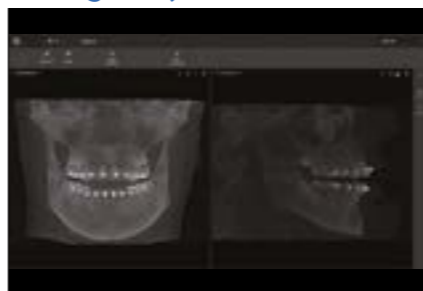

Tehničke specifikacije.

Fokalna tačka	0.5 mm, IEC 336	
Naponska cev	57-90 kV	
Strujna cev	3.2-16 mA	
Kapacitet HU	35 kJ, 49 000 HU	
Minimalna ukupna filtracija	3.2 mm Al	
Pristup invalidskim kolicima	Da	

	Panoramski	Cefalometrijski
Detektor slike	CMOS	CMOS
Veličina senzora piksela	100 µm	100 µm
Veličina slike piksela	100 µm	100 µm
Vreme skeniranja / ekspozicije	8.6-16.1 s	10-20 s
Visina polja slike	148 mm	170 mm-260 mm
Imaging Programs	Standardna, pedijatrijska, ortho zona, ortološka, zlatni luk, lat TMJ, PA TMJ, maksilarni sinus, biteving	
Weight	200 kg/440 lbs	250 kg/551 lbs

3D	OP 3D Pro mali panel	OP 3D Pro
Detektor slike	CMOS	CMOS
Veličina Voxela	85 µm-330 µm	85 µm-420 µm
Vreme skeniranja	11-21 s	11-42 s
Vreme izlaganja	1.2-12.6 s	1.2-8.7 s
Veličine zapremine slike (HkV)	61x41, 61x78 mm	50x50, 61x78, 78x78, 78x150, 130x150 mm
DICOM * Podrška	Da	Da

*DICOM je registrovani zaštitni znak Nacionalnog udruženja proizvođača električne energije za njihove standardne publikacije o digitalnoj razmjeni medicinskih podataka.

Dimenzije.

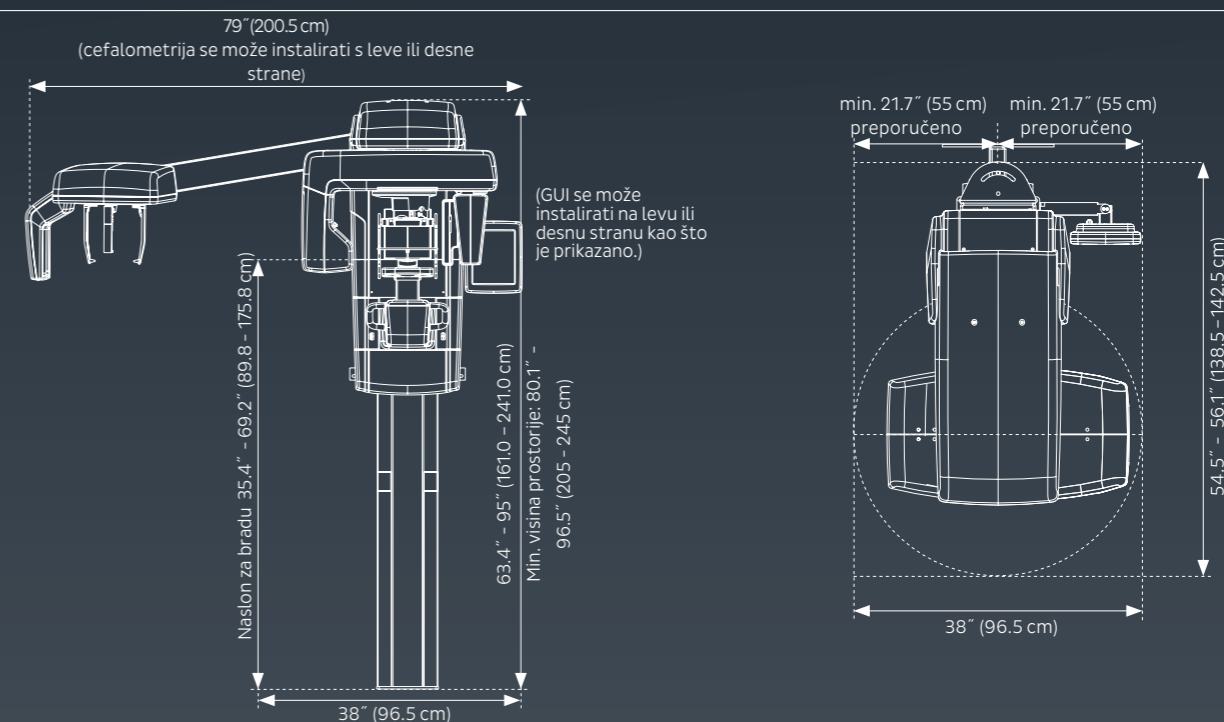

Minimalni sistemski zahtevi za 3D radnu stanicu

CPU (procesor)	Intel Core i5, i7 or Xeon, 4-jezgara ili više
GPU (grafika procesorska jedinica)	NVIDIA Quadro M2000 4GB ili GeForce GTX 1050 Ti 4GB
RAM (memorija)	8 GB or more
Skladište (hard disk)	1 TB or more
	RAID 1 or RAID 5 preporučuje se redundantnost podataka, plus backup
Mreža	Gigabit internet 1000 Mb/s
Operativni sistem	Windows 10 Pro or Enterprise, 64-bit Windows 8.1 Pro or Enterprise, 64-bit Windows 7 Professional, Ultimate or Enterprise, 64-bit, with SP1
Displej	1920x1080 rezolucija (Full HD) ili veća, najmanje 300 cd / m2 osvetljenja za tipično osvetljenje prostora, prirodni odnos kontrasta 100:1 ili bolji, 8-bitni panel se preporučuje

Ostalo

OpenCL 1.1
podržava DVD-ROM
dražav Anti-virus
softver